



VALVOLE A GLOBO IN GHISA FILETTATE - CORSA 5,5 mm

VFZ

APPLICAZIONE

Le valvole della serie VFZ sono impiegate nei sistemi HVAC per la regolazione o l'intercettazione di fluidi in impianti di riscaldamento, raffreddamento, ventilazione, sistemi di condizionamento aria in impianti civili e industriali.

Le valvole a 3 vie sono utilizzate come miscelatrici, possono essere utilizzate come deviatrici riducendo del 50% i valori della pressione differenziale massima.

Le valvole VFZ sono utilizzabili con i servocomandi elettrici della serie SE4.

Non utilizzare mai la via ad angolo per la regolazione.

FUNZIONAMENTO

Stelo alzato: chiusa via diretta A-AB (aperta via B-AB per valvola a 3 vie)

Stelo abbassato: aperta via diretta A-AB (chiusa via B-AB per valvola a 3 vie)

TIPO		ATTACCO	KV _s m ³ /h	MAX PRESS. DIFF. * bar
2 VIE	3 VIE			
VFZ210	VFZ310	DN15 (G 1/2)	0.25	2.5 (10.0)
VFZ211	VFZ311	DN15 (G 1/2)	0.4	2.5 (10.0)
VFZ212	VFZ312	DN15 (G 1/2)	0.63	2.5 (10.0)
VFZ213	VFZ313	DN15 (G 1/2)	1.0	2.5 (10.0)
VFZ214	VFZ314	DN15 (G 1/2)	1.6	2.5 (10.0)
VFZ215	VFZ315	DN15 (G 1/2)	2.5	2.5 (10.0)
VFZ218	VFZ318	DN20 (G 3/4)	4.0	2.0 (5.0)
VFZ220	VFZ320	DN20 (G 3/4)	6.3	2.0 (5.0)
VFZ225	VFZ325	DN25 (G 1)	10.0	2.0 (2.5)
VFZ232	VFZ332	DN32 (G 1 1/4)	13.0	2.0 (2.5)
VFZ240	VFZ340	DN40 (G 1 1/2)	18.0	2.0 (2.0)

*dP_{max} I valori tra parentesi rappresentano la massima pressione differenziale a valvola chiusa. Il servomotore può ancora aprire e chiudere con sicurezza la valvola. I valori fuori parentesi rappresentano la caduta di pressione consigliata (valvola tutta aperta).

CARATTERISTICHE TECNICHE

Pressione nominale: PN16 (ISO7268/EN1333)

Attacchi: filettati GAS femmina

Corpo valvola: ghisa G25

Otturatore : ottone OT58

Guarniz. otturatore: FKM O-ring

Stelo: acciaio inox AISI304

Dado premitrecce: ottone OT58

Molla: acciaio inox AISI304

Guarnizione stelo: FKM O-ring

Corsa regolazione: 5.5 mm

Caratteristica di

regolazione:

lineare

Trafilamento:

via diretta A→AB tenuta perfetta

via ad angolo B→AB 0,2% KV_s

Capacità di regolazione: 50:1

Temperatura fluido:

-10...+120°C

Tipo di fluido:

acqua, acqua con glicole max. 50%

Dimensione:

vedere tabella

Peso:

vedere tabella



INSTALLAZIONE

CONNESSIONI IDRAULICHE

Montare la valvola rispettando i sensi di flusso indicati sul corpo valvola medesimo. AB è sempre la via d'uscita, gli ingressi sono A per valvola a 2 vie, A e B per valvola a 3 vie.

Valvola 2 vie

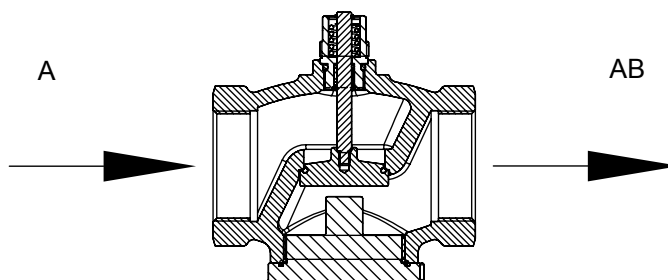

Valvola 3 vie

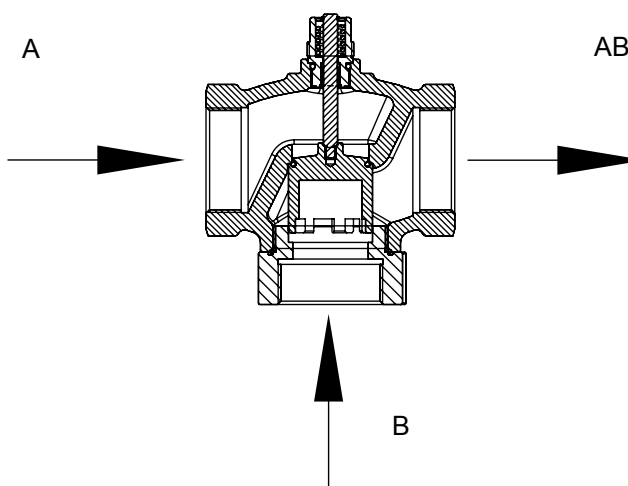

MONTAGGIO VALVOLA

Prima di montare la valvola assicurarsi che le tubazioni siano pulite, esenti da scorie di saldatura, perfettamente in asse con il corpo valvola e non soggette a vibrazioni. Montare la valvola/servocomando in posizione verticale o, se non possibile, anche in posizione orizzontale, ma mai capovolta. Lasciare sufficiente spazio per lo smontaggio del servocomando in caso di sostituzione o

manutenzione. La valvola motorizzata non deve essere installata in atmosfera esplosiva o in ambiente con temperatura superiore al valore di targa del servocomando impiegato e non deve essere soggetta a getti d'acqua o di vapore. La valvola deve essere montata come miscelatrice (fig.2), se è richiesta la funzione come deviatrice all'utilizzo la valvola deve essere installata come da fig.3.

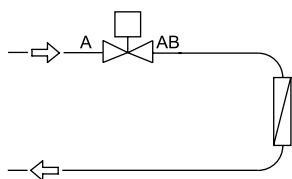

fig.1
2 vie

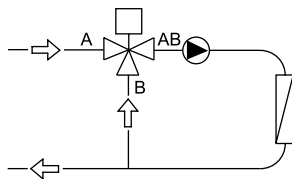

fig.2
3 vie miscelatrice usata come miscelatrice all'utilizzo

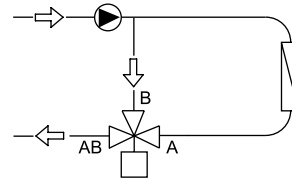

fig.3
3 vie miscelatrice usata come deviatrice all'utilizzo

DIAGRAMMA PERDITE DI CARICO



DIAGRAMMA CARATTERISTICA DI REGOLAZIONE



Utilizzata come miscelatrice flusso da A e B uscita in AB

- Via AB**: portata costante
- Via A**: portata variabile
- Via B (bypass)**: portata variabile

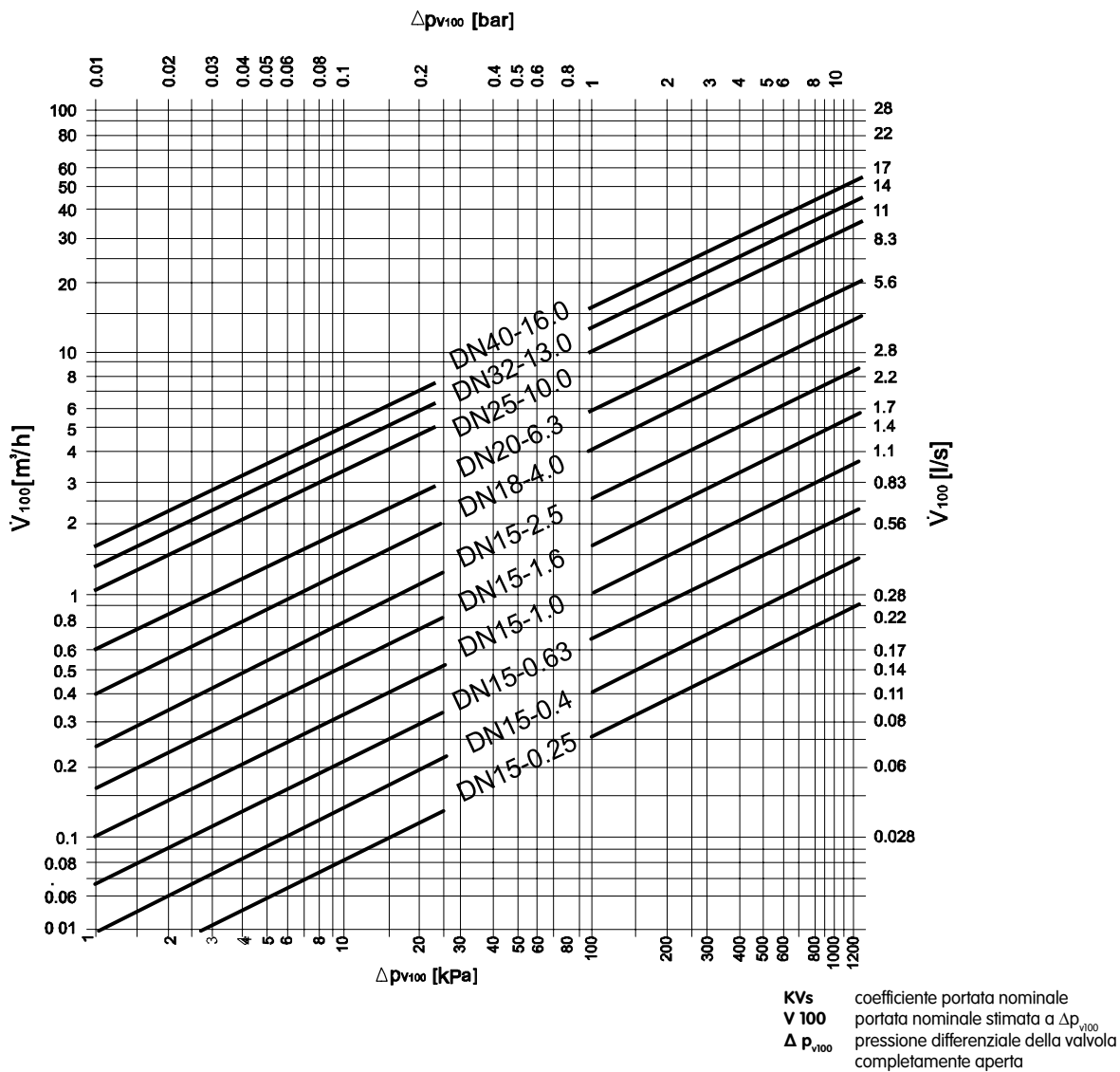
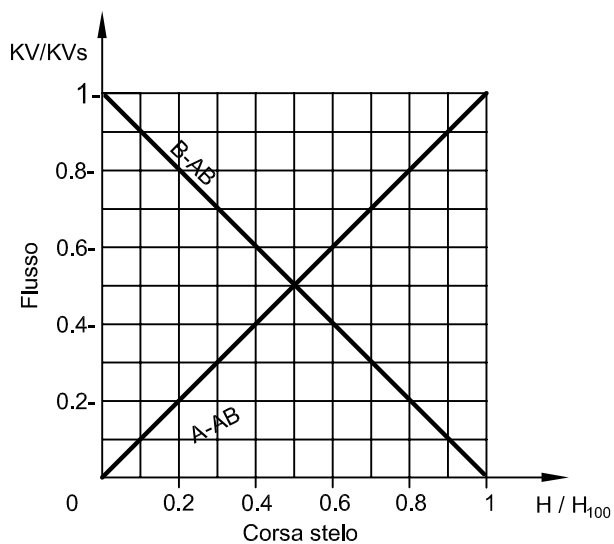

VALVOLE A GLOBO IN GHISA FILETTATE - CORSA 5,5 mm

VFZ

DIAGRAMMA PRESSIONE / TEMPERATURA

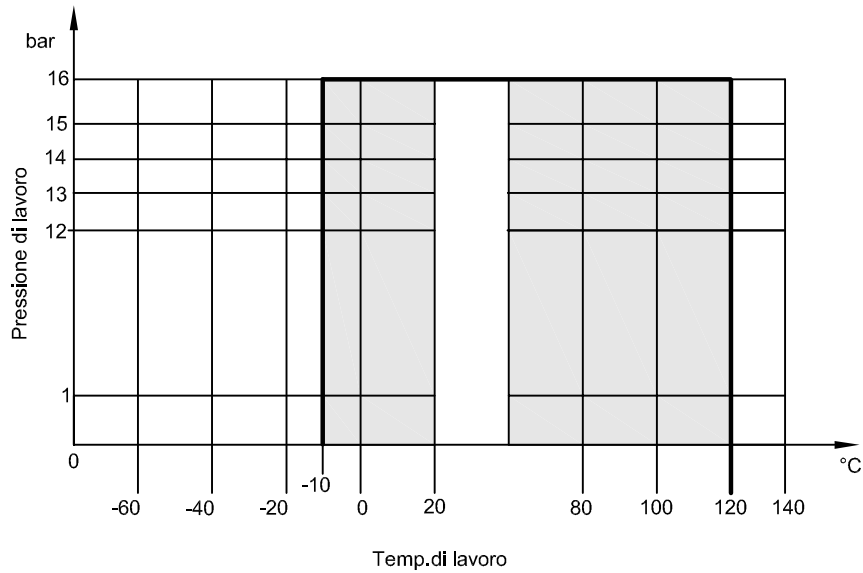

DIMENSIONI D'INGOMBRO (mm)

G	A	B	C		D	H min.	PESO (g)	
			VFZ3	VFZ2			VFZ2	VFZ3
G 1/2	66	55.3	40.5	32.5	33.0	205	600	620
G 3/4	90	60.8	56.0	42.0	45.0	210	1050	1150
G 1	96	68.3	59.2	40.5	48.0	220	1400	1150
G 1 1/4	109	71.3	67.2	47.5	54.5	225	1850	2000
G 1 1/2	122	75.8	72.0	55.0	61.0	230	2650	2700

